

-Falle drehbar
(Schloss für Linke und Rechte Seite verwendbar)

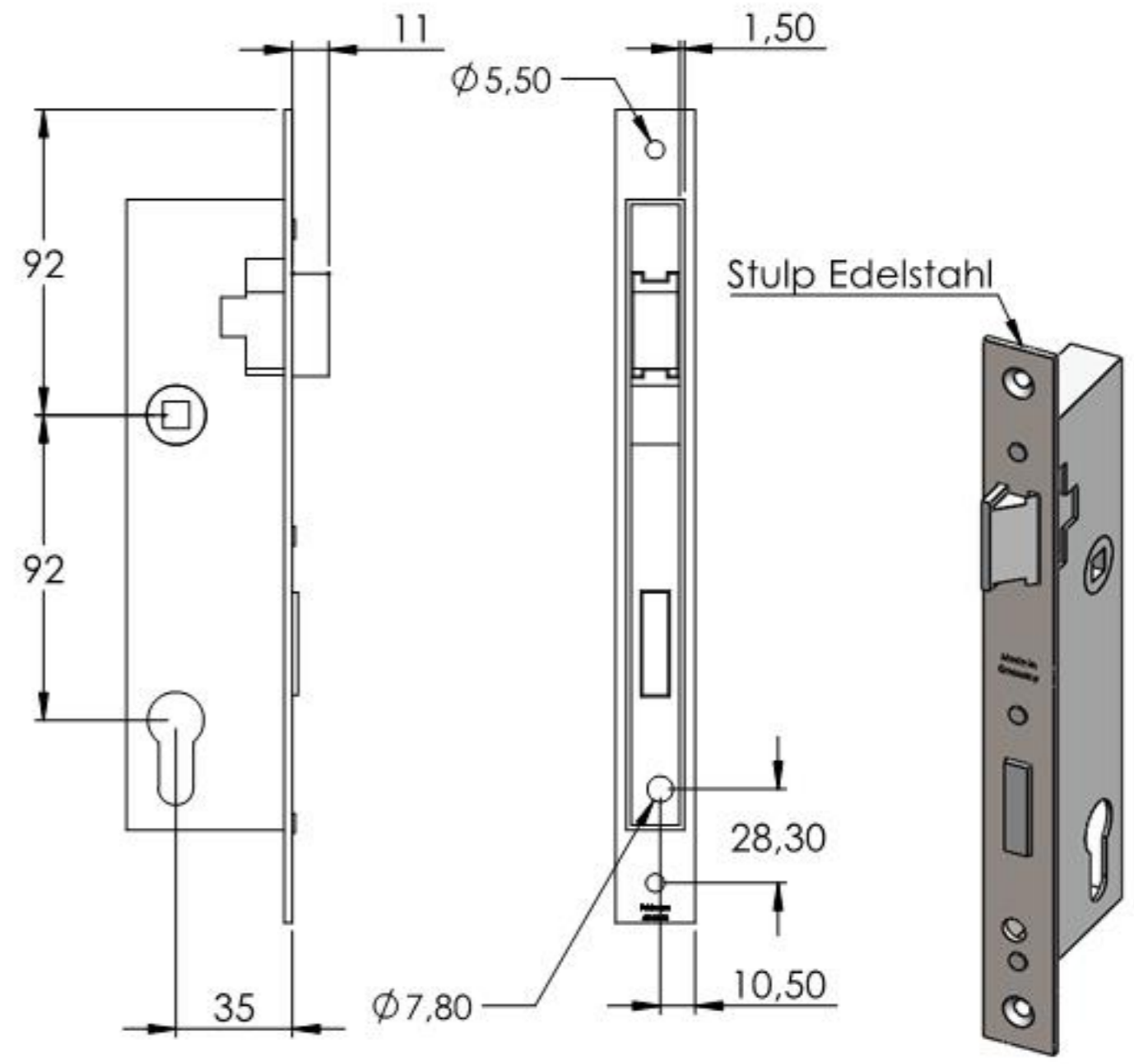

Name	Signatur	Datum	Artikelnummer	Oberfläche: Geschliffen Korn 240
Ch. Höfig	CH	28.01.2021	ξ11.3923.4	
Werkstoff:				Blattformat
1.4301 (X5CrNi18-10)				A4
Gewicht 0,477 kg		Maßstab: 1:2,5	Version: 1	Blatt 1 von 1